

PROPORCIONAR A LOS USUARIOS SOLUCIONES PROFESIONALES DE PUERTAS



ADVERTENCIAS

Instrucciones de seguridad importantes. Lea atentamente y cumpla las advertencias e instrucciones que vienen con el producto, ya que el uso inadecuado del mismo puede causar lesiones a personas, animales y daños a la propiedad. Guarde las instrucciones para futuras referencias y entréguelas a los nuevos usuarios. Este producto está destinado a ser utilizado sólo para el propósito para el que fue explícitamente instalado. Cualquier otro uso constituye un uso inadecuado y, por consiguiente, es peligroso. El fabricante no se hace responsable de ningún daño como resultado de un uso inadecuado, incorrecto o irrazonable.

- 1- Este producto debe ser instalado correctamente por personal cualificado y experto (instalador profesional).
- 2- Mantener a los adultos, niños y bienes fuera del alcance del automatismo, especialmente cuando está en movimiento.
- 3- La unidad puede ser utilizada por niños mayores de 8 años y por personas con capacidades físicas, sensoriales o mentales reducidas o sin experiencia o conocimientos necesarios, siempre que sean supervisados o formados sobre el uso seguro del equipo y comprendan los riesgos que conlleva. Los niños no deben jugar con la unidad.
- 4- Mantenga los controles remotos u otros dispositivos de control fuera del alcance de los niños para evitar que el sistema automatizado sea operado inadvertidamente.
- 5- La rotura o el desgaste de cualquier pieza mecánica de la puerta (pieza accionada), como cables, soportes, etc. puede generar un peligro. Haga revisar el sistema por personal cualificado y experto (instalador profesional) a intervalos regulares según las instrucciones del instalador o fabricante de la puerta.
- 6- La activación del desbloqueo manual podría provocar movimientos incontrolados de la puerta si se producen fallos mecánicos o pérdida de equilibrio.
- 7- Al limpiar el exterior, corte siempre la alimentación eléctrica.
- 8- No utilice el automatismo si necesita una reparación. En caso de avería o mal funcionamiento de la automatización, corte la alimentación eléctrica de la instalación; no intente reparar o realizar cualquier otro trabajo para subsanar la avería usted mismo y recurra a personal cualificado y experto (instalador profesional) para realizar las reparaciones o el mantenimiento necesarios.
- 9- En caso de que alguna parte del sistema automatizado requiera de un trabajo directo de cualquier tipo que no esté contemplado en el presente documento, recurra a los servicios de personal cualificado y experto (instalador profesional).
- 10- Al menos una vez al año, haga revisar el automatismo, y especialmente todos los dispositivos de seguridad, por personal cualificado y experto (instalador profesional) para asegurarse de que no está dañado y funciona correctamente.
- 11- No se permite nada que no esté previsto explícitamente en el manual. El correcto funcionamiento del equipo sólo puede garantizarse si se cumple el manual que aquí se entrega. La empresa no se responsabiliza por los daños causados por el incumplimiento del manual aquí presentado.
- 12- Si bien no se modificarán las características esenciales del producto, la Empresa se reserva el derecho de efectuar, en cualquier momento, los cambios que se consideren oportunos para mejorar el producto desde el punto de vista técnico, de diseño o comercial, y no estará obligada a actualizar esta publicación en consecuencia.

1. DESCRIPCIÓN

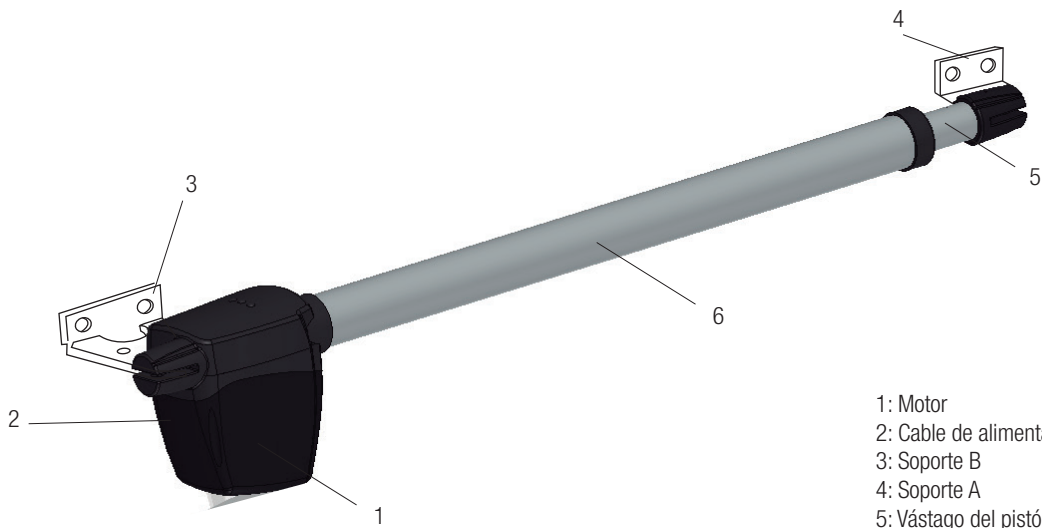

- 1: Motor
- 2: Cable de alimentación
- 3: Soporte B
- 4: Soporte A
- 5: Vástago del pistón
- 6: Tubo de protección

2. ESPECIFICACIONES TÉCNICAS

| MODELO | EGO |
|-------------------------------|-------------|
| SUMINISTRO DE ENERGÍA | AC 120V |
| ENERGÍA | 280W |
| LONGITUD DE HOJA | Max. 3.5m |
| PESO DE LA HOJA | Max. 400kg |
| PROTECCIÓN TÉRMICA | 135°C |
| TEMPERATURA DE FUNCIONAMIENTO | -20°C~+70°C |
| RECORRIDO | 400mm |
| FRECUENCIA DE USO | 25% |

3. DIMENSIONES

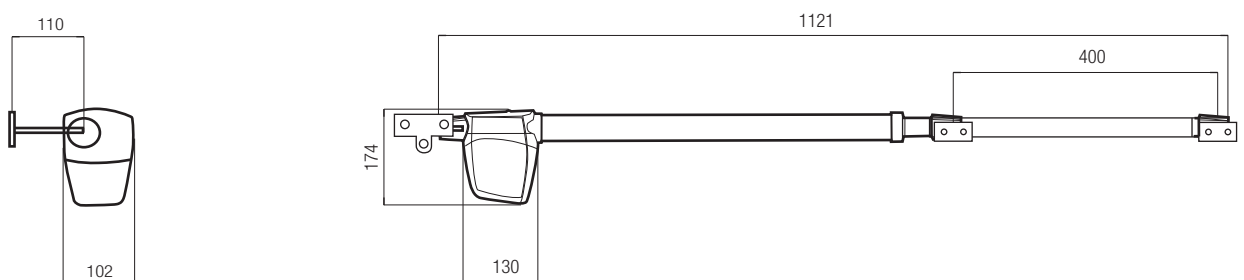

4. INSTALACIÓN

4.1 DIMENSIONES DE INSTALACIÓN

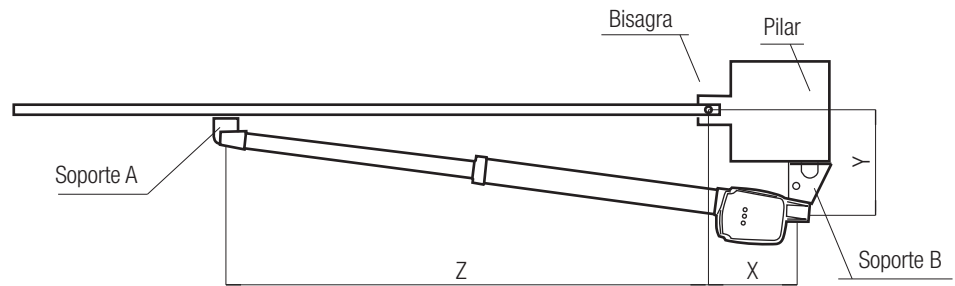

| Modelo | Rotación 95° | | | Rotación 120° | | |
|----------|--------------|-----|-----|---------------|-----|-----|
| | x | y | z | x | y | z |
| Ego Domo | 175 | 215 | 970 | 180 | 145 | 970 |

4.2 INSTALACIÓN DE LOS SOPORTES

4.2.1 SI EL PILAR ES DE HIERRO, SOLDAR LA PLACA:

- Marca los agujeros de la placa;
- Perfora agujeros de 8,5 mm de diámetro en las marcas;
- Colocar los cables de M10
- Fijar con tornillos de acero M10

4.2.2 SI EL PILAR ES DE MAMPOSTERÍA:

- Marque los agujeros
- Hacer el agujero con el taladro (el diámetro depende del perno de expansión)
- Inserte el perno de expansión y fíjelo

4.3 FIJAR EL MOTOR

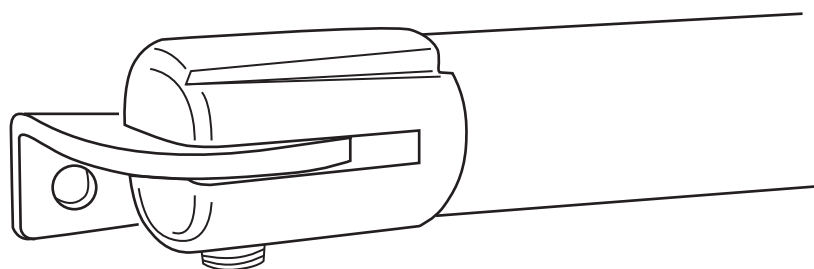
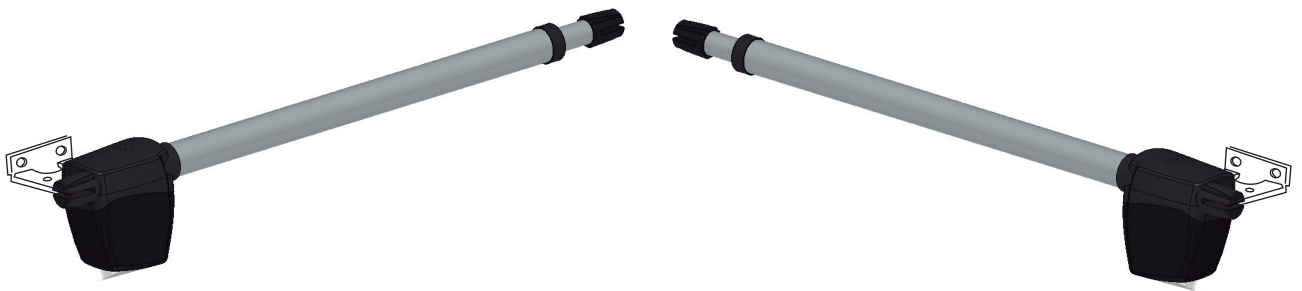

5. CÓMO LIBERAR EL MOTOR:

Gire la llave de liberación hexagonal en sentido horario para liberar el motor Ego Domo manualmente; gire la llave de liberación hexagonal en sentido antihorario para bloquear el abridor del equipo.



6. FINAL DE CARRERA

Para ajustar los finales de Carrera, tenga en cuenta que éstos se encuentran debajo del brazo. Primero desatornille los 2 tornillos con un philips. Saque la teta que los cubre, luego sacar el fleje y los podrá ajustar con la llave Allen que trae el equipo.

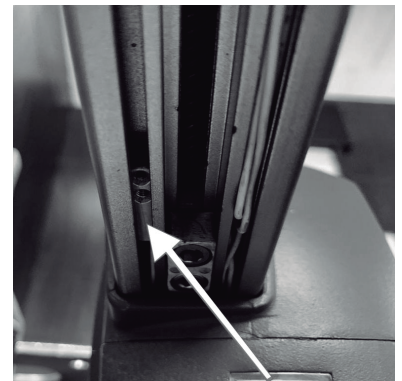
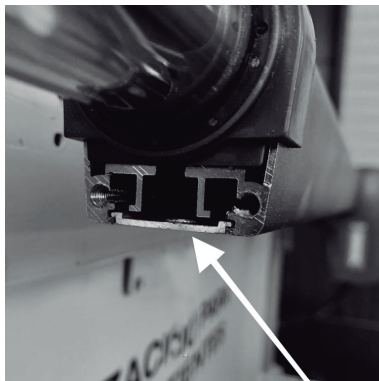
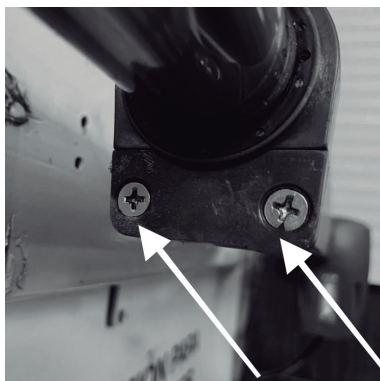

Los finales son Normal Abiertos, es decir que cuando están en medio del recorrido el contacto estará Abierto, si tiene un tester siga el siguiente procedimiento:

_ Desbloquee el motorreductor cierre el portón y desplace el final de carrera cerrado hasta que se cierre el circuito, igual para el final de carrera Abierto, no olvide apretar las tuercas de los sensores y bloquear el motor.

_ Si está usando una placa electrónica ALSE, conecte los cables del motor y de los finales de carrera tal como indican los manuales, alimente la placa, desbloquee el motor, para ajustar el límite Cerrado, desplace manualmente el sensor, hasta que encienda el Led correspondiente en la placa, ajuste el sensor. Para el Límite Abierto repita lo mismo abriendo el portón. No olvide volver a bloquear el motor.

El Motor Ego Domo cuenta con 7 Cables:

- Entrada del Motor; Negro, Marrón y Azul (común), Amarillo verde (cable a tierra) cable 1mm
- Entrada a final de carrera; Negro, Marrón y Azul (común), cables de 0.5 mm
- Entrada luz de cortesia; amarillo y naranja



Después de la instalación, asegúrese de que el mecanismo esté bien ajustado y que el sistema de proporción y cualquier liberación manual funcionen correctamente.